



UVI Hajduk Chair

Vodič za montažo



Na voljo so tudi drugi vodiči za montažo na:
[UVI.gg/ag](https://uvi.gg/ag) ali preko QR kode!



1

UVI Hajduk Chair

EN  Read the entire instruction manual before you start installation and assembly. If you have any questions regarding any of the instructions or warnings, please contact your local distributor for assistance.



- CAUTION:** Use with products heavier than the rated weights indicated may result in instability causing possible injury.
- Please closely follow the assembly instructions. Improper installation may result in damage or serious personal injury.
 - Safety gear and proper tools must be used. This product should only be installed by professionals.
 - Make sure that the supporting surface will safely support the combined weight of the equipment and all attached hardware and components.
 - Use the mounting screws provided and **DO NOT OVER TIGHTEN** mounting screws.
 - This product contains small items that could be a choking hazard if swallowed. Keep these items away from children.
 - This product is intended for indoor use only. Using this product outdoors could lead to product failure and personal injury.

IMPORTANT: Ensure that you have received all parts according to the component checklist prior to installation. If any parts are missing or faulty, contact your place of purchase for a replacement.

SLO  Pred sestavo in montažo preberite celotni vodič za sestavo. Če imate kakršnakoli vprašanja glede navodil ali opozoril, prosimo da kontaktirate vašega lokalnega distributerja za pomoč.



- PREVIDNO:** Uporaba izdelka z večjimi težami kot so predpisane lahko povzročijo nestabilnost in resne telesne poškodbe.
- Nosilci morajo biti pritrjeni kot je navedeno v navodilih za sestavo. Nepravilna montaža lahko povzroči škodo ali resno telesno poškodbo.
 - Uporabljen mora biti varnostna zaščita in pravilna orodja. Ta izdelek lahko namesti samo profesionalno osebje.
 - Prepričajte se, da bo podporna površina prenesla vso težo opreme in vso povezano strojno opremo in druge komponente.
 - Uporabite nosilne vijake, ki so že v paketu in vijake **NE PRIVIJTE PREVEČ**.
 - Izdelek vsebuje majhne predmete, ki lahko predstavljajo nevarnost zadušitve. Držite te predmete stran od otrok.
 - Izdelek je namenjen samo notranji uporabi. Uporaba izdelka zunaj lahko privede do kvarjenja izdelka ali do telesne poškodbe.

POMEMBNO: Prepričajte se, da ste v paketu prejeli vse dele glede na kontrolni seznam predmetov. Če kakšni deli manjkajo ali pa so poškodovani, stopite v stik z vašim lokalnim distributerjem za zamenjavo.

HR  Prije montaže pročitajte cjeloviti vodič za montažu. Ako imate bilo kakvih pitanja u vezi s uputama ili upozorenjima se za pomoć obratite lokalnom distributeru.



- OPREZ:** Korištenje proizvoda većim od propisane težine može uzrokovati nestabilnost i ozbiljne ozljede.
- Nosaji moraju biti učvršćeni kako je naznačeno u uputama za montažu. Nepravilna montaža može uzrokovati oštećenja ili ozbiljne ozljede.
 - Mora se koristiti sigurnosna zaštita i pravi alati. Ovaj proizvod smije instalirati samo profesionalno osoblje.
 - Osigurajte da će noseća površina nositi svu težinu upreme i vsa hardver i ostale komponente.
 - Upotrijebite pričvršne vijke koji su već u pakiranju i vijke **NE PRITEGNITE PREVIŠE**.
 - Proizvod sadrži male predmete koji mogu predstavljati opasnost od gušenja. Držite te predmete dalje od djece.
 - Ovaj je proizvod namijenjen amo za internu upotrebu. Korištenje proizvoda izvana može dovesti do oštećenja proizvoda ili ozljede.

VAŽNO: Provjerite jesu li svi predmeti u pakiranju prema popisu predmeta. Ako neki dijelovi nedostaju ili su oštećeni, obratite se lokalnom distributeru za zamjenu.

DE  Bitte vor Beginn der Montage und Zusammenbau das ganze Hnadbuch durchlesen. Bitte sich mit dem Händler vor Ort bei Fragen zur Anleitung oder Warnungen in Verbindung setzen.



- VORSICHT:** Bei Verwendung mit Produkten, die das zulässige Gewicht überschreiten, können Schaden oder möglicherweise Verletzungen die Folge sein.
- Halterungen sollen entsprechend den Montageanweisungen angebracht werden. Eine unsachgemäße Montage kann Schäden oder Verletzungen zur Folge haben.
 - Sicherheitsausrüstung und geeignete Werkzeuge verwenden. Die Montage des Produktes sollte nur von fachleuten durchgeführt werden.
 - Die tragenden Oberflächen sollten das gesamte Gewicht von Geräten und allen zusätzlichen Bauteilen sicher aushalten können.
 - Nur die mitgelieferten Einbauschrauben verwenden und die Schrauben **NICHT ZU FEST ANZIEHEN**.
 - Dieses Produkt enthält Kleinteile, die Erstickungsgefahr beim Verschlucken hervorrufen können. Diese Teile von Kindern fernhalten.
 - Dieses Produkt nur in Innenräumen verwenden. Verwendung des Produktes im Außenbereich kann zu Verletzungen und Schäden führen.

WICHTIG: Vor der Montage bitte alle erhaltenen Bauteile mit der Bauteileliste abgleichen. Bei beschädigten oder fehlenden Teilen den Händler vor Ort nach Ersatzteilen fragen.

FR  Lisez entièrement le guide d'utilisateur avant de commencer l'installation et le montage. Si vous avez des questions concernant les instructions ou les avertissements, veuillez contacter votre distributeur local pour une assistance.



- ATTENTION:** L'utilisation de produits plus lourds que les poids nominaux indiqués peut entraîner une instabilité causant des blessures potentielles.
- Les supports doivent être joints comme spécifié dans les instructions de montage. Une mauvaise installation peut entraîner des dommages ou de graves blessures aux personnes.
 - Un équipement de sécurité et les outils appropriés doivent être utilisés. Ce produit devrait être installé uniquement par des professionnels.
 - Assurez-vous que la surface de soutien supporte en sécurité le poids combiné de l'équipement et de tous les matériaux et composants associés.
 - Utilisez les vis de montage fournies et **NE SERREZ PAS TROP** les vis de montage.
 - Ce produit contient de petites pièces qui peuvent causer un étouffement si elles sont avalées. Eloignez ces pièces des enfants.
 - Ce produit est prévu uniquement pour une utilisation à l'intérieur. L'utilisation de ce produit à l'extérieur peut entraîner une défaillance du produit ou des blessures aux personnes.

IMPORTANT: Avant l'installation, assurez-vous que vous avez reçu toutes les pièces selon la liste de vérification des composants. Si une pièce est manquante ou endommagée, téléphonez à votre distributeur local pour qu'il la remplace.

2

UVI Hajduk Chair

Ta vodič za montažo je namenjen stolu UVI modela Hajduk. Če imate drug model preverite ustrezni vodič!

POZOR:

1. Za pravilno montažo stola vas prosimo, da upoštevate in sledite korakom.
2. Preden začnete z montažo, preverite, ali so prisotni vsi deli.
3. Ne uporabljajte drugih orodij za montažo.
4. Stola ne uporabljajte, razen če so vsi vijaki trdno pritrjeni.

VSEBINA ŠKATLE

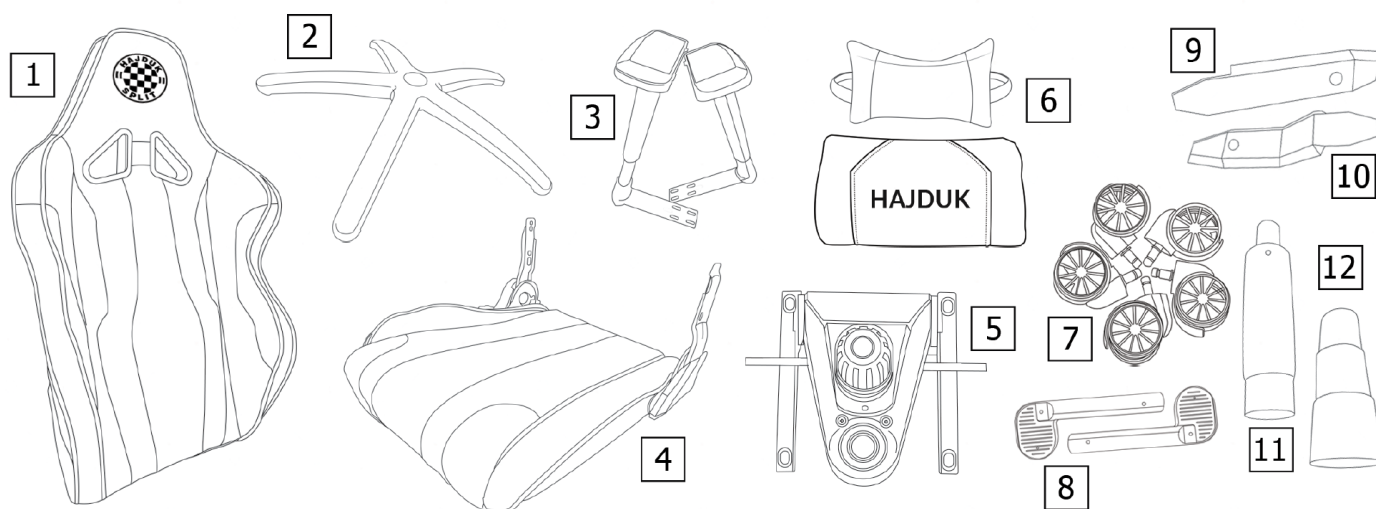

- | | | |
|-------------------------------|--|---------------------------------------|
| 1. Naslon za hrbet UVI Hajduk | 5. Multifunkcijski mehanizem | 9. Plastično prekrivalo leve strani |
| 2. Podnožje | 6. Podpora za spodnji del hrbta in glavo | 10. Plastično prekrivalo desne strani |
| 3. 4D naslonjali za roke | 7. 5× UVI gumijasta kolesa | 11. Dvižnik CLASS-4 |
| 4. Sedež stola UVI Hajduk | 8. Plastični ročaji | 12. Plastično prekrivalo dvižnika |

ORODJA IN SESTAVNI DELI

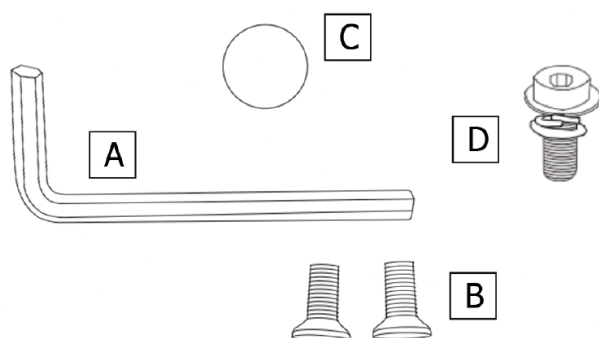

- A. Imbus ključ
B. 2× vijaki za prekrivalce M5×10mm
C. 4× plastični čepi za luknje
D. 16× vijaki M8×25

3

UVI Hajduk Chair

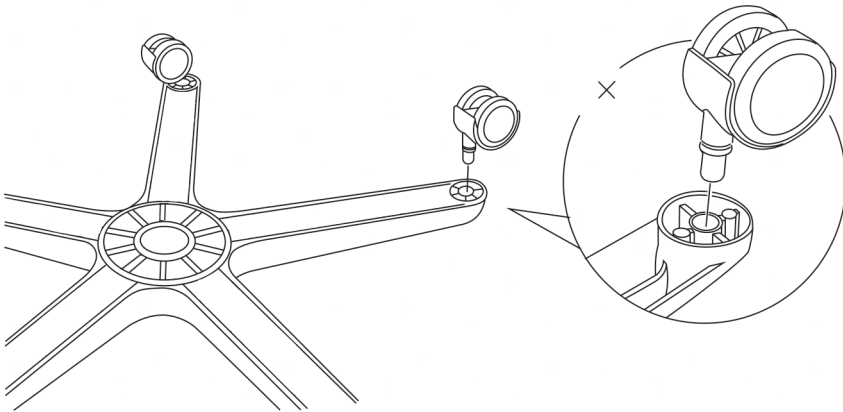

Korak 1:

Pritrdite gumijasta kolesa na podnožje stola. Bodite pozorni na "klik" zvok pri pritrditvi koles.

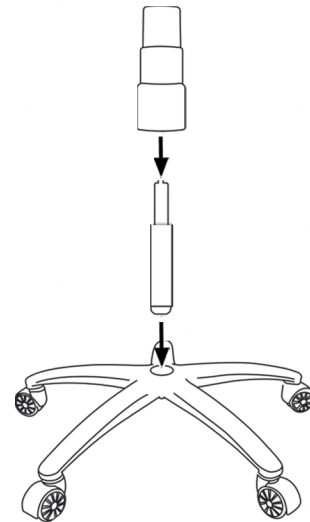

Korak 2:

Vstavite dvižnik CLASS-4 v podnožje stola. Ko je dvižnik vstavljen v podnožje vse skupaj prekrijte s plastičnim prekrivalom dvižnika.

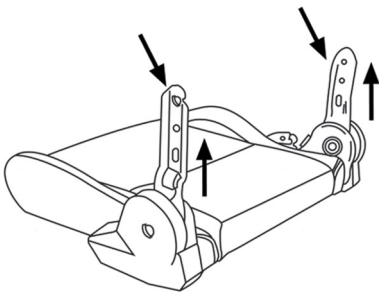

Korak 3:

Vzemite sedež stola in ga postavite na karton, da preprečite praske na površini tal. Nato preverite, ali sta držali naslona za hrbet obrnjeni navzgor, kot je prikazano na sliki levo.

Korak 4:

Zdaj pritrdite naslon za hrbet na sedež. Veliko lažje ga je pritrditi, če vam pri tem pomaga še ena oseba. Postavite naslon za hrbet med držalca naslona za hrbet, kot je prikazano na sliki.

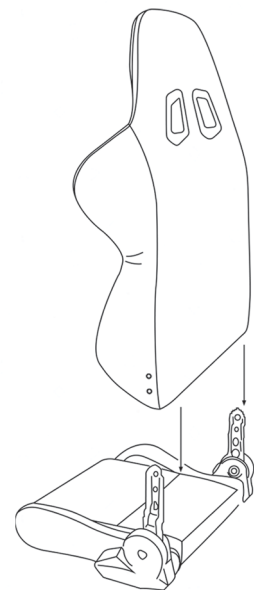

4

UVI Hajduk Chair

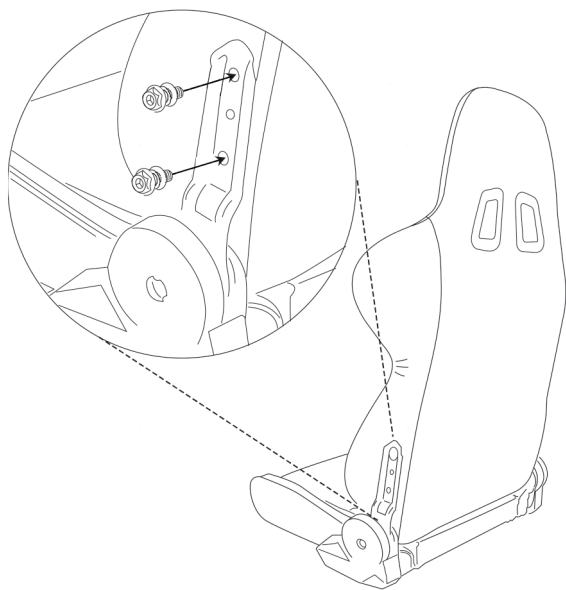

Korak 5:

Z uporabo vijakov M8X25 pritrdite naslon za hrbet na sedež stola, kot je prikazano na sliki. Pri pritrditvi naslona za hrbet ga najprej pritrdite na desni strani. Prav tako poskrbite, da vijake M8 × 25 čimbolj privijete in tako poskrbite za stabilnost naslona.

Korak 6:

Ko uspešno pritrdite naslon za hrbet, je čas, da stol obrnete, kot je prikazano na sliki. Naslednji korak je pritrditev 4D naslonjal za roke. Za vsako naslonjalo boste potrebovali 4x vijake M8x25. Tako kot prej ne pozabite čimbolj priviti vijakov. Pritrdite naslonjali za roke na spodnjo stran sedeža, kot je prikazano na sliki.

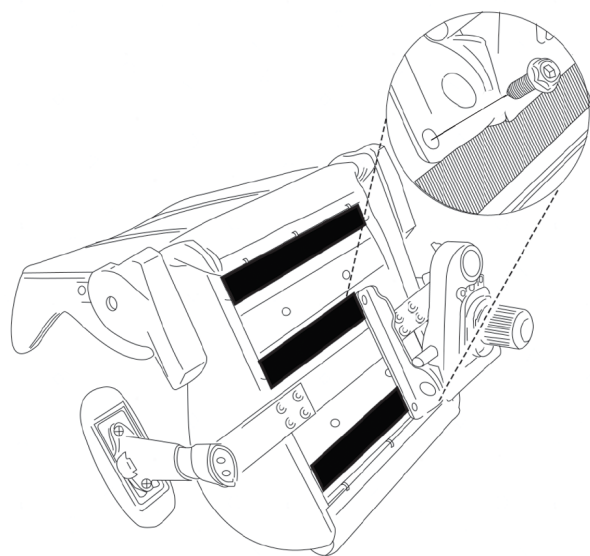
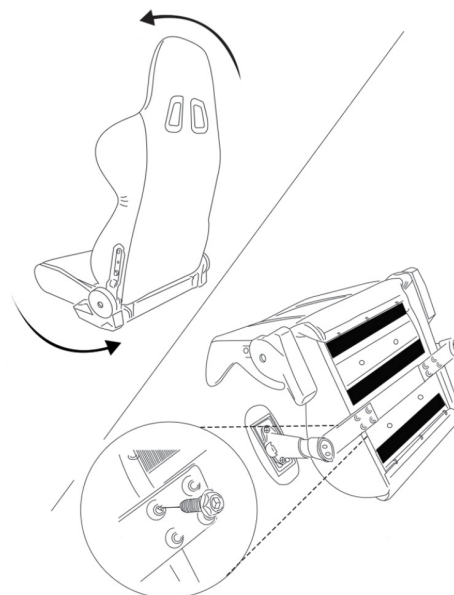

Korak 7:

Ko uspešno pritrdite 4D naslonjali za roki, je čas za pritrditev multifunkcijskega mehanizma na sedež. Poskrbite, da je mehanizem obrnjen naprej (za lažjo orientacijo ima mehanizem nalepko "FRONT"). Za pritrditev mehanizma boste potrebovali 4x vijake M8 X25. Spet ne pozabite močno priviti vijakov.

5

UVI Hajduk Chair

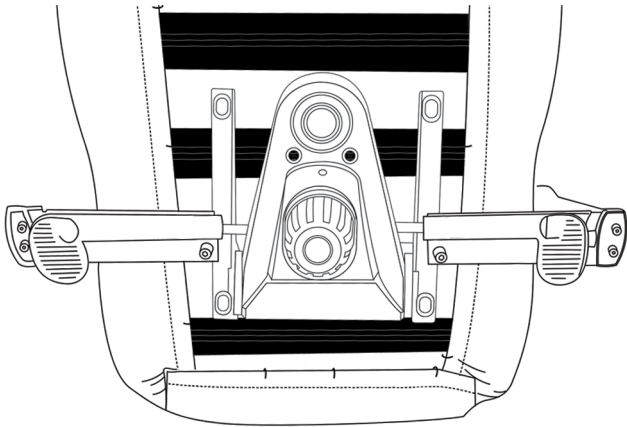

Korak 8:

Da boste lahko uporabljali dvižnik in multifunkcijski mehanizem, morate pritrditi plastične ročaje na mehanizem. Poskrbite, da ročaja gledata proti sprednjemu delu stola.

Korak 9:

Obrnite stol nazaj in ga pritrdite na podnožje, kot je prikazano na sliki. Ko uspešno spojite oba dela skupaj, stol obremenite s težo in se tako prepričajte, da vse deluje tako kot mora.

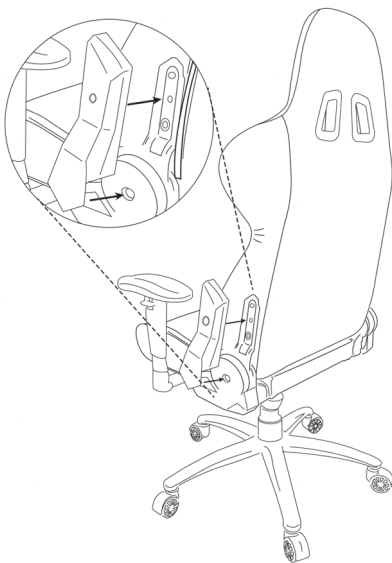
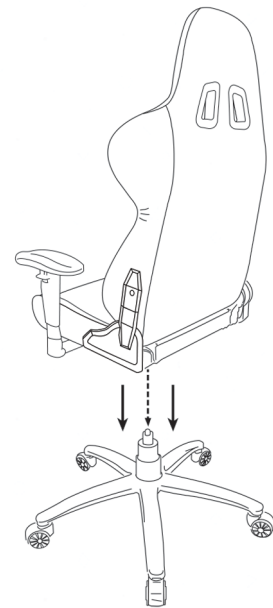

Korak 10:

Sedaj ste skoraj končali! Čas je, da vzamete plastične prekrivalke in jih pritrdite na držalo naslona za hrbet, kot je prikazano na sliki. Za pritrditev plastičnih prekrivk uporabite vijake za prekrivalce. Ko uspešno pritrdite plastične prekrivalke, uporabite plastične čepe, da prekrijete luknje.

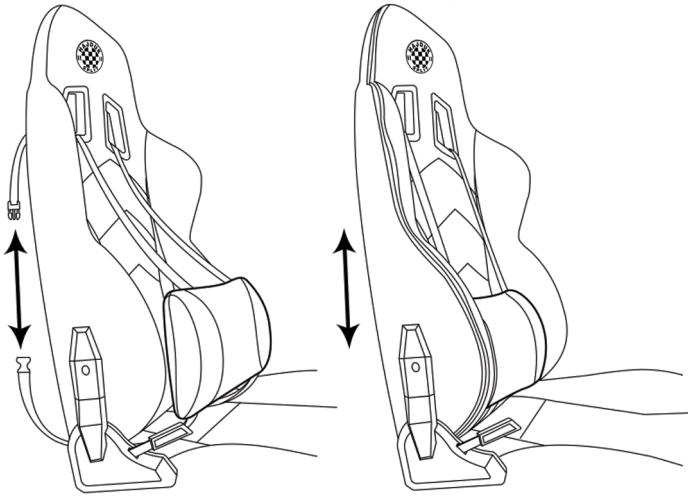
**Korak 11:**

Za konec pritrdite še blazini za hrbet in glavo. Najprej vzemite blazino za hrbet in elastiki speljite pod naslonom in skozi zgornje luknje in jih povežite na zadnji strani naslona. Ko je enkrat blazina za hrbet na mestu, jo lahko prosto premikate navzgor in navzdol.

Korak 12:

Zadnji korak je pritrditev blazine za glavo na vrhu stola. Samo sledite navodilom na sliki in vaša montaža bo končana!

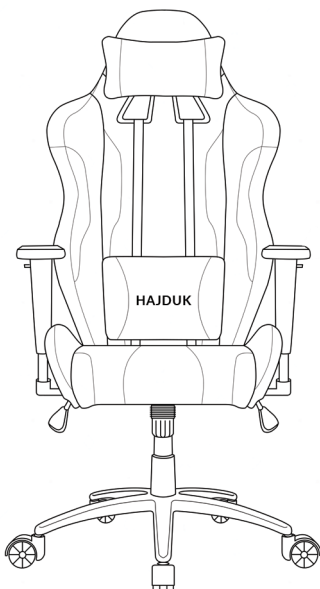
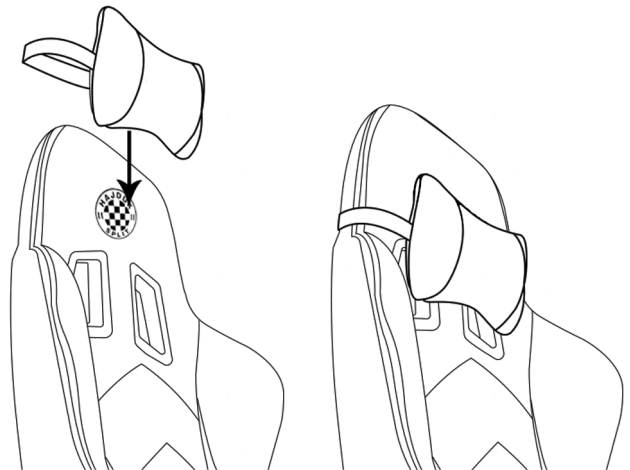
**ČESTITAMO!**

Uspešno ste sestavili svoj stol UVI Hajduk Chair!
Upamo, da vam bo dobro služil in da boste skupaj doživela veliko lepih trenutkov!

Preden začnete uporabljati stol, vas prosimo, da preberete naše varnostne informacije!

7

UVI Hajduk Chair

VARNOSTNE INFORMACIJE

Preden začnete uporabljati svoj novi stol UVI, previdno preučite navodila za pravilno uporabo stola.

Priporočamo, da previdno sledite vsem omejitvam in da UVI Chair uporabljate tako, kot je bilo predvideno. Tako boste preprečili poškodbe sebe in tudi drugih.

PRAVILNA UPORABA

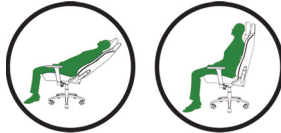

NEPRAVILNA UPORABA



Če imate dodatna vprašanja o svojem novem stolu UVI, priporočamo, da preverite naša pogosto zastavljena vprašanja na UVI.gg/FAQ. Če tam ne najdete odgovorov, nas prosimo kontaktirajte prek e-pošte na info@uvi.gg in z veseljem vam bomo pomagali!

Upamo, da vam bo vaš novi stol UVI prinesel veliko veselja in sreče. Če želite prejemati novice in promocije blagovne znamke UVI, nas spremljajte na družbenih omrežjih in na naši spletni strani!

In ne pozabite vzdrževati svojega stola UVI, tako da bo ves čas sijal v svoji polni zmogljivosti! Če potrebujete več informacij o tem, obiščite naš UVI BLOG ali pojdite na uvi.gg/care, kjer najdete nekaj najbolj priročnih nasvetov za vzdrževanje stola.

Hvala vam ker podpirate UVI in HAJDUK



UVI Hajduk Chair

Za dodatna vprašanja se obrnite na: info@uvi.gg



UVI ×

